

Wunder geschehen unter dem Dach



HANBUD

Katalog Dachprogramm

für *kluge* Baukunden

Die Wahl der Dacheindeckung sollte wohlüberlegt und klug sein.

Nichts passiert auf einmal... jeden Tag steht man auf, geht zur Arbeit, dann nach Hause, Zeit für Kinder und die Familie. Sie versuchen, Zeit für Ihre Leidenschaften zu finden - Laufen, Gitarre spielen, Malen, Kochen, Tanzen, Brettspiele oder Grillen. Mit einer Million Dinge, Aktivitäten und Ereignissen rast das Leben an einem vorbei. An einem selbst auch. In der Zwischenzeit braucht man Zeit und einen kühlen Kopf für bestimmte Entscheidungen.

Wenn man ein Haus baut, macht es wenig Sinn, spontan und improvisiert zu handeln, ohne einen Plan zu haben. Es ist leicht, sich in der Fülle der Informationen zu verlieren. Das Wichtigste ist, sich nicht verrückt machen zu lassen, sich selbst treu zu bleiben und weise zu wählen.



Wenn Sie die beste Wahl treffen wollen, dann werden unsere Dacheindeckungen Ihre Erwartungen zu 100% erfüllen. Wir wissen, dass die Baukosten nie enden. Wir minimieren sie, indem wir hervorragende Produkte zu einem erschwinglichen Preis anbieten.

Auch wenn Sie den Jackpot nicht geknackt haben, ist die **PREMIUM-Dacheindeckung** für Sie zum Greifen nah. Ihr Dach wird der Stolz von uns allen sein, und Sie können sich auf eine 50-jährige Garantie verlassen.

Man muss das Dach clever wählen, man muss nur wissen, wo und bei wem. Kommen Sie zu uns, rufen Sie an, schreiben Sie an uns. Wir werden Sie über alles informieren, Sie beraten und Ihnen helfen. Einen solchen Service finden Sie sonst nirgendwo. Die Mitarbeiter von **HANBUD** sind Menschen mit Leidenschaft - genau wie Sie.

Lassen Sie uns gemeinsam den besten Weg wählen.

1. sie haben die Wahl	3
2. Modulare Dachziegelbleche	4
3. claro modular - Modulare Dachziegelbleche	6
4. retto - Modulare Dachziegelbleche	8
5. moderno - Modulare Dachziegelbleche	10
6. vena modular - Modulare Dachziegelbleche	12
7. maßgeschneiderte Dachziegelbleche	14
8. claro - maßgeschneiderte Dachziegelbleche	16
9. argilla - maßgeschneiderte Dachziegelbleche	18
10. malta - maßgeschneiderte Dachziegelbleche	20
11. vena - maßgeschneiderte Dachziegelbleche	22
12. Stehfalzbleche PHR revolution 355 / 560	24
13. PHR revolution 355	26
14. PHR revolution 560	30
15. Kantteile - Stehfalzbleche	34
16. trapezbleche	36
17. Kantteile	40
18. farben	42
19. Schutzbeschichtungen	43
20. komfort der Möglichkeiten	44
21. technische Daten	45
22. nichts kommt von selbst: ein paar Worte über uns	46



Sie haben die Wahl

Modulare Dachziegelbleche



retto

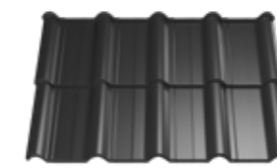

moderno



vena modular

maßgeschneiderte Dachziegelbleche

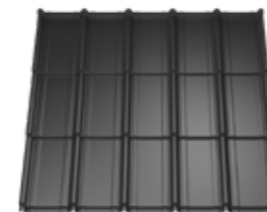

argilla

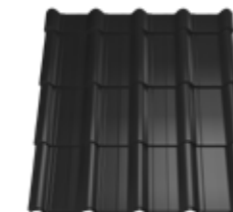

malta



vena

Trapezbleche



T3 - T55

Stehfalzbleche



PHR 355 Revolution

PHR
Revolution



PHR 560 Revolution

dachziegelbleche modular - ideal angepasst

Wenn Sie den wichtigsten Ort in Ihrem Leben bauen, tun Sie es am besten, wie Sie können. Mit denen, die wie Sie das Bedürfnis nach Sicherheit verstehen und die besten verfügbaren Lösungen anbieten.

Für alle, unabhängig davon, welchen Weg sie gerade einschlagen. Wir haben ein gemeinsames Ziel.



Modulare Dachziegelbleche HANBUD, zu:

- praktische, einheitliche Platten mit leichter Zugänglichkeit,
- einfacher Transport und Entladung auf einer EURO-Palette,
- schnelle und einfache Installation dank der geringen Größe der Platte.



Ein einzigartiger Blick auf das Dach, einfach und klar. Die Metallfliese von **claro modular** ist eine Lösung, welche die neidischen Blicke aushält

Ideal, wenn keine aufwendigen Lösungen benötigt werden, sondern wenn einfache Entscheidungen die beste Wahl sind. Zum Beispiel, wenn Sie ein Dach haben wollen, das nie alt oder langweilig wird.

claro modular wird angesichts der ständigen Veränderungen um uns herum immer eine gut aussehende Wahl sein

claro modular

Es ist Zeit für eine ausdrucksstarke Lösung.

Die modularen Metaldachziegel von **claro** sind:

- eine einfache Lösung, die überdurchschnittliche Möglichkeiten bietet,
- effektive Breite, wodurch die Anzahl der benötigten Blätter reduziert wird,
- bequemer Transport, Entladung und Lagerung,
- Hohe Korrosions- und Witterungsbeständigkeit.



QUALITÄTS-
Garantie



Einfache
MONTAGE



Einfaches
DESIGN



Kein Wasser
SYSTEM
Biegung des ersten
Blatts, kein Wasseraustritt
unter dem Dachblech

technische Daten

Profilhöhe	43 mm	Gesamtlänge des Moduls	730 mm
Prägehöhe	30 mm	Gewicht des Moduls (0,5 mm)	3,5 kg
Deckungsbreite	1172 mm	Minstdachneigung	14°
Gesamtbreite	1205 mm		

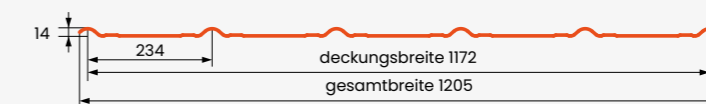

Farbauswahl und Informationen über Schutzbeschichtungen finden Sie auf den Seiten 42 - 43.

Wussten Sie, dass die modulare Dachziegelblech **retto**:

- eine flache Kachelform voller Wärme hat und ideal für ein Familienhaus ist,
- eine große effektive Breite bietet und die Anzahl der benötigten Blätter reduziert,
- für bequemen Transport, Entladung und Lagerung steht,
- hohe Korrosions- und Witterungsbeständigkeit aufweist.

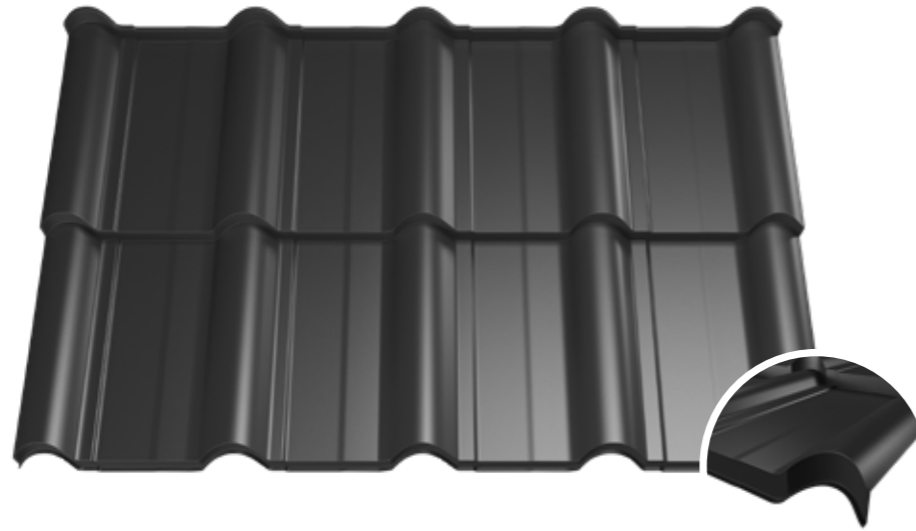

QUALITÄTS-
Garantie



Einfache
MONTAGE



KERAMIK-
Dachplattenmuster



Kein Wasser
SYSTEM

Biegung des ersten
Blatts, kein Wassertritt
unter dem Dachblech

technische Daten

Profilhöhe	58 mm	Gesamtlänge des Moduls	720 mm
Prägehöhe	35 mm	Länge des Moduls	350 mm
Deckungsbreite	1100 mm	Gewicht des Moduls (0,5 mm)	3,5 kg
Gesamtbreite	1180 mm	Minstdachneigung	14°

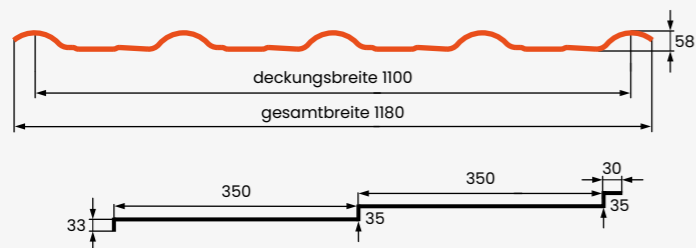

Farbauswahl und Informationen über Schutzbeschichtungen finden Sie auf den Seiten 42 - 43.



Auf das Dach zu gelangen ist kein Kunststück...
Aber ein mit modularen **retto**-Dachziegelbleche bedecktes
Dach zu betreten ist es, als würde man zwischen den Sternen
spazieren. Auf den ersten Anblick nichts Besonderes, aber
doch verändert es alles.

retto ist die Kunst, Träume mit ihrer Verwirklichung zu verbinden,
Klassisches mit Modernem, wobei subtile Reliefs die Masse jedes
Gebäudes betonen und ihm gleichzeitig einen individuellen
Charakter verleihen. Ihr Charakter.

Vom Dach aus kann man mehr sehen,
und Wunder geschehen unter dem Dach.





Die eigenen Wege gehen, wie eine Katze.
Wie Tommy Lee Jones in „Auf der Flucht“ sein.

Und wie wäre es mit Begleitung? Das mag seltsam klingen, aber so ist sie nun einmal – die bis ins Detail ausgearbeitete modulare Dachziegelblech **moderno**.

Aus jahrelanger Erfahrung wissen wir, dass sie perfekt zur modernen Architektur passt.

moderno

Moderne Designs bieten neue Möglichkeiten.

Die modulare Dachziegelblech **moderno**:

- bietet eine schlanke Prägung, ideal für modernes und klassisches Styling,
- hat eine große, effektive Breite, wodurch die Anzahl der benötigten Blätter reduziert wird,
- steht für bequemen Transport, Entladung und Lagerung,
- weist hohe Korrosions- und Witterungsbeständigkeit auf.

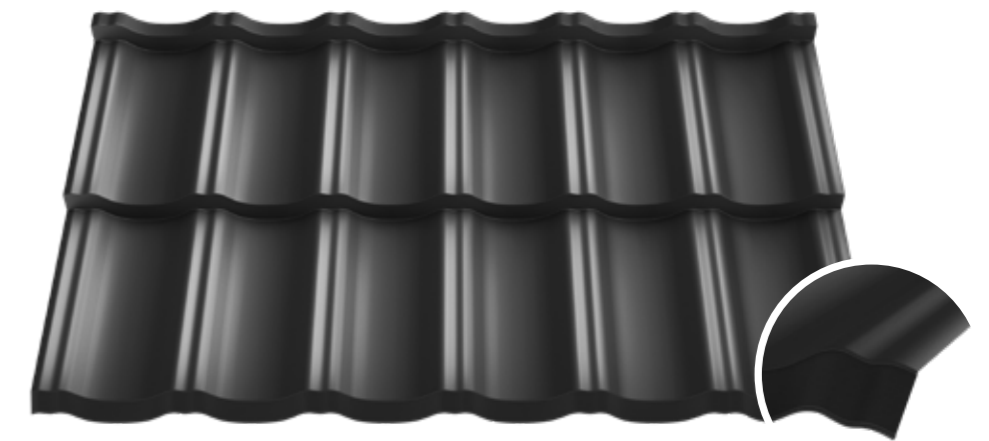

QUALITÄTS-
Garantie



Einfache
MONTAGE



Universal-
DESIGN



Kein Wasser
SYSTEM
Biegung des ersten
Blatts, kein Wasseraustritt
unter dem Dachblech

technische Daten

Profilhöhe	53 mm	Gesamtlänge des Moduls	720 mm
Prägehöhe	35 mm	Länge des Moduls	350 mm
Deckungsbreite	1150 mm	Gewicht des Moduls (0,5 mm)	3,3 kg
Gesamtbreite	1210 mm	Minstdachneigung	14°

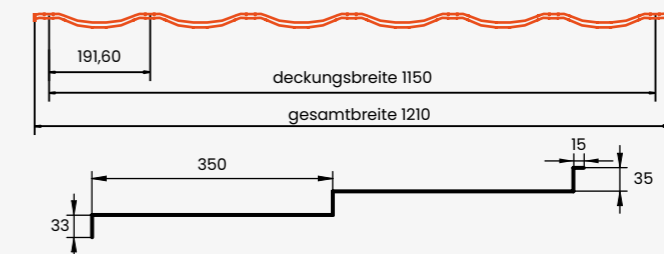

Farbauswahl und Informationen über Schutzbeschichtungen finden Sie auf den Seiten 42 - 43.

Wussten Sie, dass die Dachziegelblech **vena modular**:

- eine zeitlose und minimalistische Form hat,
- ein universelles und zeitloses Design hat,
- hohe Korrosions- und Witterungsbeständigkeit aufweist,
- bequemen Transport, Entladung und Lagerung ermöglicht.

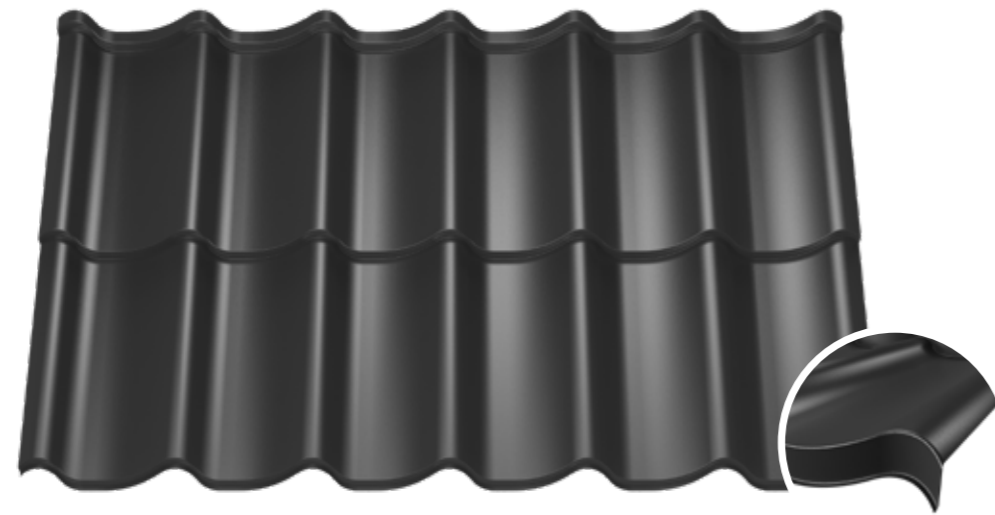

QUALITÄTS-
Garantie



Einfache
MONTAGE



Zeitloses
DESIGN



Kein Wasser
SYSTEM

Biegung des ersten
Blatts, kein Wasseraustritt
unter dem Dachblech

technische Daten

Profilhöhe	53 mm	Länge des Moduls	350 mm
Prägehöhe	30 mm	Gesamtlänge des Moduls	720 mm
Deckungsbreite	1135 mm	Gewicht des Moduls (0,5 mm)	3,5 kg
Gesamtbreite	1195 mm	Minstdachneigung	14°

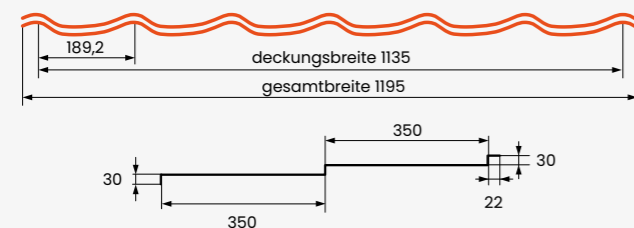

Farbauswahl und Informationen über Schutzbeschichtungen finden Sie auf den Seiten 42 - 43.



vena modular - wie Meereswellen am Ufer bei Sonnenuntergang.

Einzigartig, maßgeschneidert und den Körper des Gebäudes betonend. Es ist die schönste Verpackung für ein besonderes Geschenk für den wertvollsten Menschen der Welt.

Die universelle Form und die einfache Installation sind die Grundlage für eine gute Wahl für die nächsten Jahre. Die Lösung eignet sich sowohl für neue Architektur als auch für klassische Gebäude.

Es ist in jeder Hinsicht eine weise Entscheidung.



maßgeschneiderte Dachziegelbleche - Möglichkeiten ohne Grenzen

Wie viel Aufregung erzeugt eine schöne Aussicht, die bis zum Horizont reicht...
...und genauso viele Möglichkeiten für maßgeschneiderte,
zugeschnittene Bleche gibt es.



Maßgeschneiderte Dachziegelbleche:

- sind Schutzschichten, die auf Ihre Bedürfnisse zugeschnitten werden,
- sind in einer breiten Palette von Modellen und Farben verfügbar,
- kommen in einer Länge, die an die Dacheindeckung angepasst ist.



Wie oft kommen Sie zu dem Schluss,
dass eine gute Wahl eine einfache Wahl ist?

Die Antwort kann so einfach sein – **claro**.
Genau das ist der Fall bei Metallfliesen nach
Maß. Wie viel Sie wollen, wie Sie wollen und
zu Ihren Bedingungen.

Ein einfaches, universelles Design, immer
im Trend, für jede Wohnung, für jeden Geldbeutel,
für wechselnde Moden.

Die Möglichkeiten sind nahezu unbegrenzt...
die ideale Lösung.

claro

Einfache Entscheidungen bedeuten größere Chancen.

Wussten Sie, dass **claro** Metalldachziegel:

- eine einfache Lösung, die überdurchschnittliche Möglichkeiten bietet,
- effektive Breite, wodurch die Anzahl der benötigten Blätter reduziert wird,
- bequemer Transport, Entladung und Lagerung,
- Hohe Korrosions- und Witterungsbeständigkeit.



QUALITÄTS-
Garantie



Einfache
MONTAGE



Produkt nach
MASS



Einfaches
DESIGN



Attraktiver
PREIS

technische Daten - verfügbare Module 350/25; 400/25

Profilhöhe	38 mm	Länge des Moduls	350 mm / 400 mm
Prägehöhe	25 mm	min. Plattenlänge	400 mm / 450 mm
Deckungsbreite	1172 mm	max. empfohlene Plattenlänge	5000 mm
Gesamtbreite	1205 mm	Minstdachneigung	14°

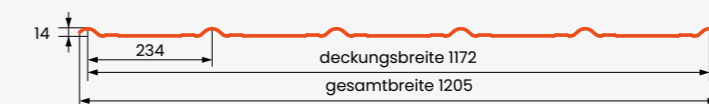

Farbauswahl und Informationen über Schutzbeschichtungen finden Sie auf den Seiten 42 - 43.
Max. empfohlene Plattenlänge für 0,50 mm Blechdicke angenommen, mehr auf Seite 45.

Wussten Sie, dass die Dachziegelblech **argilla**:

- eine flache Kachelform voller Wärme hat und ideal für ein Familienhaus ist,
- sich durch zeitloses Aussehen auszeichnet, das an Tonziegel erinnert,
- hohe Korrosions- und Witterungsbeständigkeit aufweist.



QUALITÄTS-
Garantie



Einfache
MONTAGE



Produkt nach
MASS



KERAMIK-
Dachplattenmuster



Kein Wasser
SYSTEM

Bliegung des ersten
Blatts, kein Wasseraustritt
unter dem Dachblech

technische Daten - verfügbare Module 350/30; 400/30

Profilhöhe	58 mm	Länge des Moduls	350 mm / 400 mm
Prägehöhe	30 mm	min. Plattenlänge	470 mm / 520 mm
Deckungsbreite	1100 mm	max. empfohlene Plattenlänge	5000 mm
Gesamtbreite	1180 mm	Minstdachneigung	14°

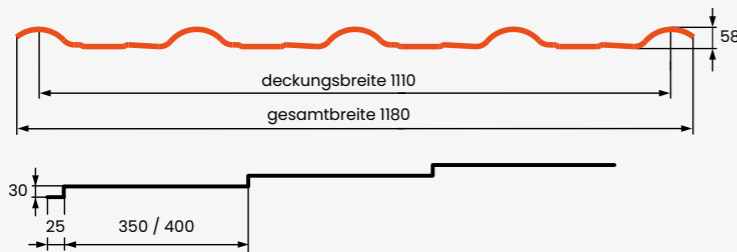

Farbauswahl und Informationen über Schutzbeschichtungen finden Sie auf den Seiten 42 - 43.
Max. empfohlene Plattenlänge für 0,50 mm Blechdicke angenommen, mehr auf Seite 45.

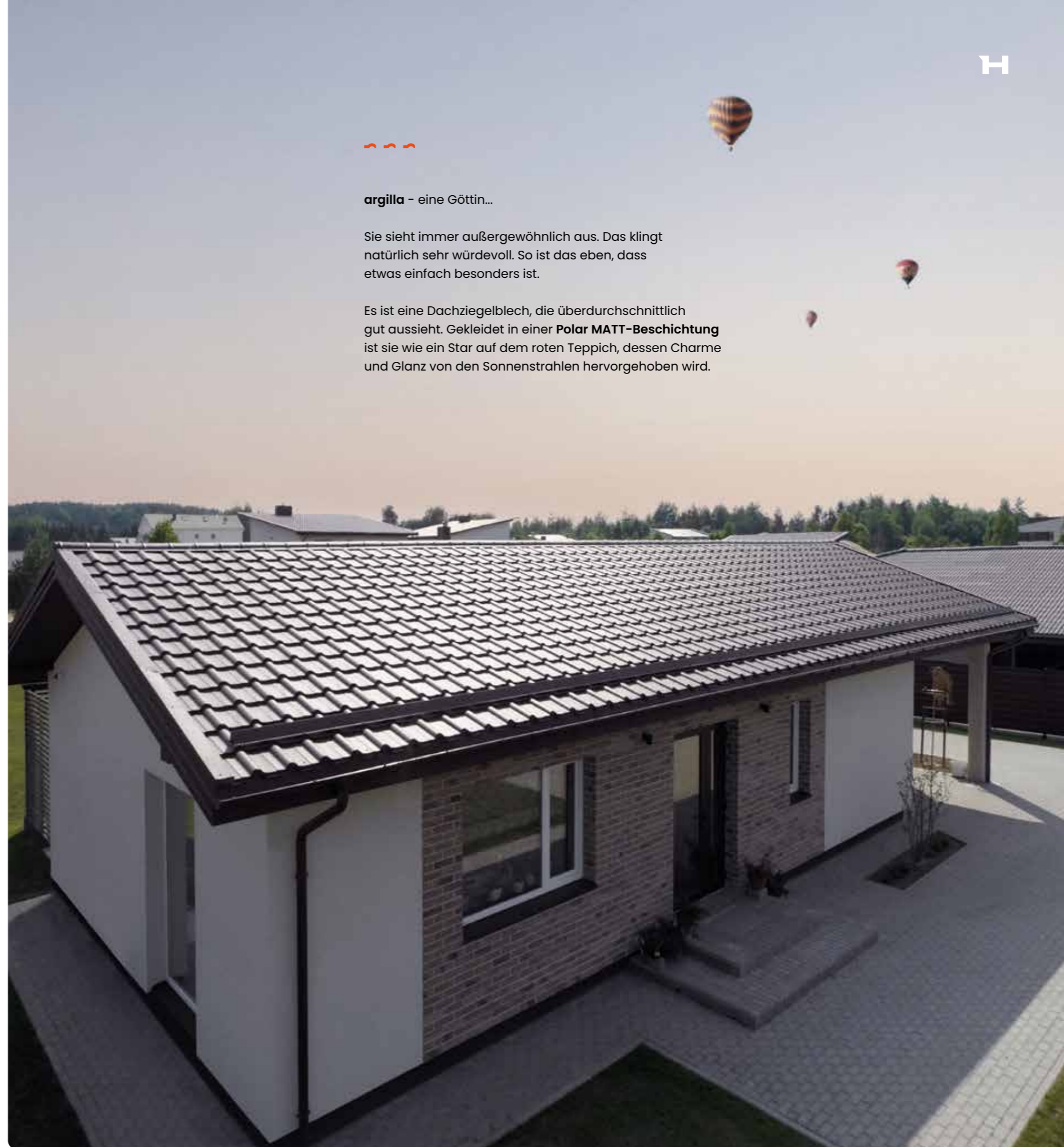

argilla - eine Göttin...

Sie sieht immer außergewöhnlich aus. Das klingt natürlich sehr würdevoll. So ist das eben, dass etwas einfach besonders ist.

Es ist eine Dachziegelblech, die überdurchschnittlich gut aussieht. Gekleidet in einer **Polar MATT-Beschichtung** ist sie wie ein Star auf dem roten Teppich, dessen Charme und Glanz von den Sonnenstrahlen hervorgehoben wird.



malta ist eine moderne Dachziegelblech, die das Ergebnis langjähriger Erfahrung in der Planung und Herstellung von Dächern ist.

Es ist die Erfahrung, die die getroffenen Entscheidungen richtig macht. Es ist wie beim Gleitschirmfliegen, wo das Wichtigste ist, dass man sich selbst vertraut.

Wenn Sie weise gewählt haben, können Sie friedlich zwischen den Wolken schweben.

malta

Erfahrung und Praxis sind eine gute Kombination.

Denken Sie daran, dass die **malta**-Dachziegelbleche:

- eine schlanke Prägung hat, die ideal für modernes und klassisches Styling ist,
- eine hohe Korrosions- und Witterungsbeständigkeit aufweist,
- eine Plattenlänge bietet, die an die Abmessungen der Dacheindeckung angepasst ist.

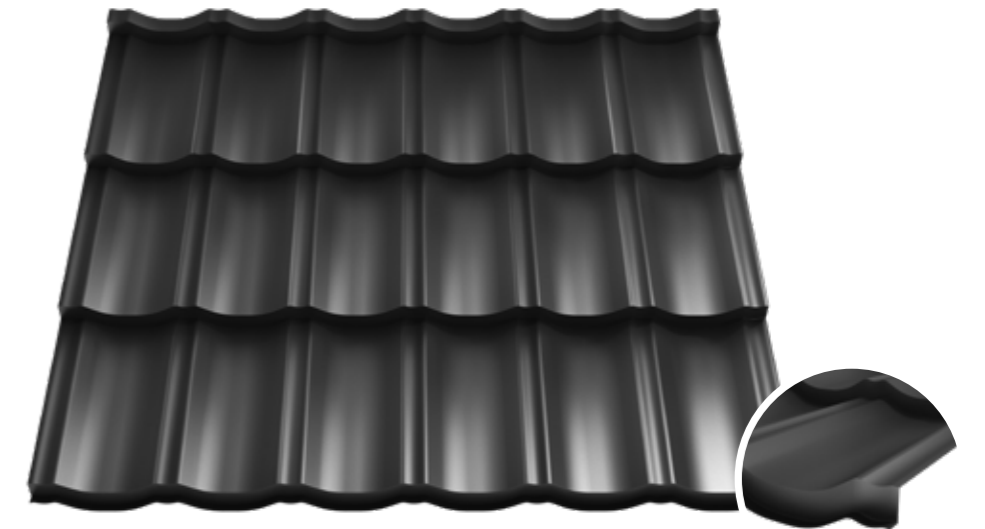

QUALITÄTS-
Garantie



Einfache
MONTAGE



Produkt nach
MASS



Modernes
DESIGN



Attraktiver
PREIS

technische Daten - verfügbare Module 350/30; 400/30

Profilhöhe	48 mm	Länge des Moduls	350 mm / 400 mm
Prägehöhe	30 mm	min. Plattenlänge	470 mm / 520 mm
Deckungsbreite	1150 mm	max. empfohlene Plattenlänge	5000 mm
Gesamtbreite	1210 mm	Minstdachneigung	14°

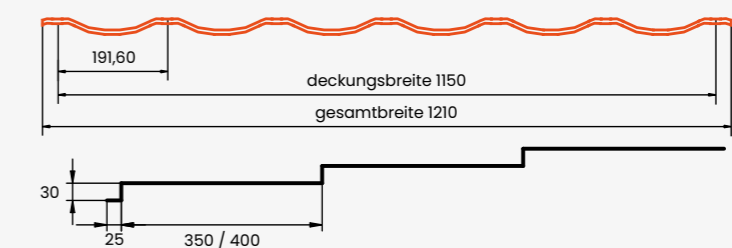

Farbauswahl und Informationen über Schutzbeschichtungen finden Sie auf den Seiten 42 - 43. Max. empfohlene Plattenlänge für 0,50 mm Blechdicke angenommen, mehr auf Seite 45.

Die Dachziegelblech **vena**:

- hat eine subtile Form, die an Wellen bei Sonnenuntergang erinnert,
- steht für bequemen Transport, Entladung und Lagerung,
- weist hohe Korrosions- und Witterungsbeständigkeit auf.



QUALITÄTS-
Garantie



Einfache
MONTAGE



Produkt nach
MASS



Eine subtile
FORM



Attraktiver
PREIS

technische Daten - verfügbare Module 350/15; 350/20; 350/30; 400/20

Prägungshöhe	15 mm / 20 mm / 30 mm	Länge des Moduls	350 mm / 400 mm
Profilhöhe	38 mm / 43 mm / 53 mm	min. Plattenlänge	400 mm / 450 mm
Deckungsbreite	1135 mm	max. empfohlene Plattenlänge	6000 mm
Gesamtbreite	1195 mm	min. Dachneigung	14°

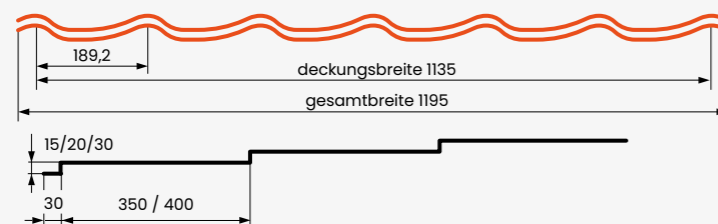

Farbauswahl und Informationen über Schutzbeschichtungen finden Sie auf den Seiten 42 - 43. Max. empfohlene Plattenlänge für 0,50 mm Blechdicke angenommen, mehr auf Seite 45.



Subtilität...

Auf das Dach schauen und sich die Wellen des Meeres vorstellen können. Ein interessanter Gedanke, der wahr werden könnte, wenn Sie sich für die bis ins jedes Detail durchdachten **vena**-Dachziegelbleche entscheiden.

Es spielt keine Rolle, ob Sie ein Walmdach oder ein gerades Dach haben, wir bereiten die Blechblätter so vor, dass alles gut gehen wird.

Stehfalzbleche - mit Bedacht zu modernen Lösungen greifen



Denken Sie daran, wir bieten Ihnen Sicherheit für Jahre und:

- fünf verschiedene Arten von Prägungen, um das Aussehen des Daches zu bestimmen,
- eine Reihe von vorgefertigten Komponenten, die die Installation erleichtern,
- eine innovative Art der Verpackung, die das Risiko einer Beschädigung der Blätter ausschließt.



Wenn es darum geht, die Schönheit hervorzuheben...

Die Stehfalzblech **PHR 355 Revolution** ist ein neues Produkt in der **PREMIUM-Produktpalette** von **HANBUD**. Um Ihren Bedürfnissen gerecht zu werden, bieten wir Ihnen noch mehr Möglichkeiten, um die Einzigartigkeit Ihrer Häuser zu unterstreichen. Noch mehr Möglichkeiten, um Ihr Traumhaus ohne Einschränkungen zu bauen. Die neue Falzdachplatte ist...

... perfekt, wie der Zuckerguss, der das die feinste Torte mit kandierten Kirschen umhüllt.

PHR 355



Revolution Flazpaneel

Die Stehfalzblech **PHR 355 Revolution** enthält:

- Aussparungen für die Installationsanforderungen,
- Verschiedene Farben, Beschichtungsarten und Oberflächen,
- Abdeckung zur Gewährleistung der Dichtigkeit“,
- Entsprechende Schraubenaussparungen,
- Einzigartiges Riegelverschlussystem.



technische Daten

Profilhöhe	27 mm			
Deckungsbreite	320 mm	Universal-ANWENDUNG	Produkt nach MASS	Montage „CLICK“-SYSTEM
Gesamtbreite min.	355 mm			
Min. Plattenlänge	500 mm			
max. empfohlene Plattenlänge	11000 mm			
Blechdicke	0,5 mm; 0,7 mm			
min. Dachneigung	8°			

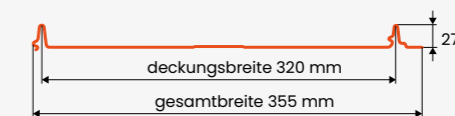

Farbauswahl und Informationen über Schutzbeschichtungen finden Sie auf den Seiten 42 - 43.

Noch mehr Möglichkeiten – die Stehfalzbleche PHR 355.

Geriffelte Oberfläche“

subtile Prägung, um die Form des Gebäudes zu betonen und die Platten zu versteifen

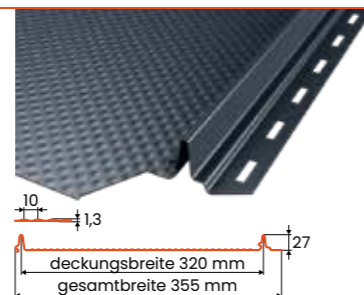

Mikrowellen-Oberfläche

schmale Längsrippen, die das Erscheinungsbild der gesamten Platte dynamisieren

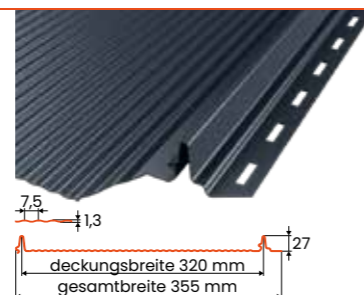

trapezförmige Oberfläche

eine Anspielung auf die Tradition und die zeitlose Eleganz von Blechdächern

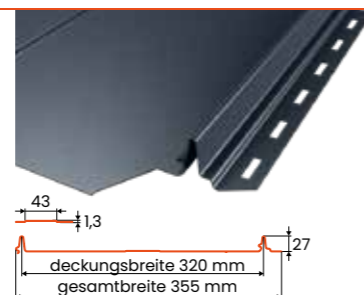

Das **PHR 560**-Falzpaneel und das **PHR 355 Revolution** sind in erster Linie Lösungen für diejenigen, die moderne Optionen suchen. Wenn Sie offen für neue Trends auf dem Markt sind, haben Sie das perfekte Produkt für sich gefunden. Wählen Sie Ihr Finish und eine perfekt zugeschnittene Stehfalzblechenbreite. Bequem und komfortabel für die nächsten Jahre.

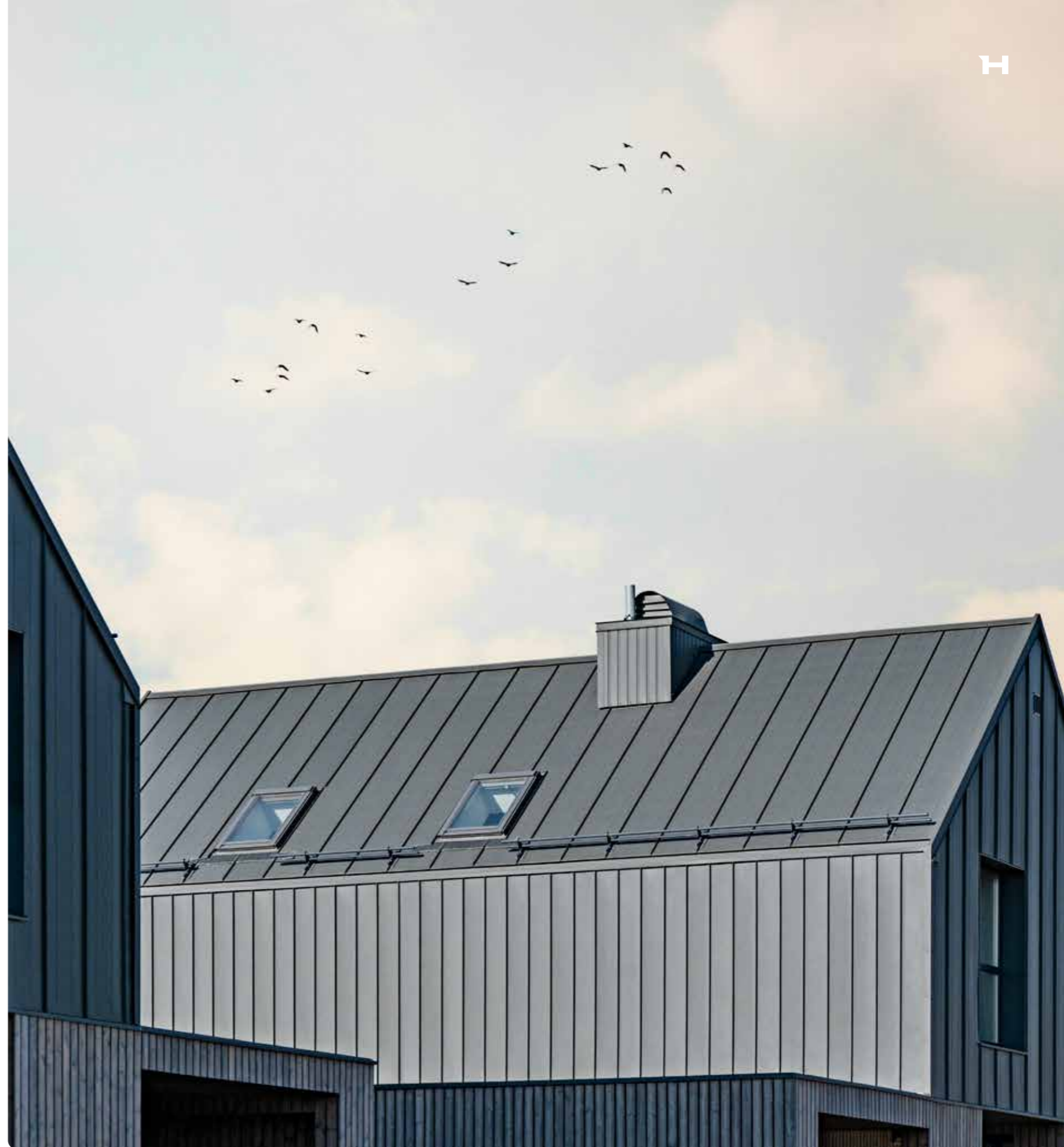



Qualität und Zufriedenheit...

Das Dachstehfalzbleche **PHR 560 Revolution** ist ein **PREMIUM-Produkt**, das technologisch verbessert und an die neuesten architektonischen Trends angepasst wurde.

Perfekt, wie der beste Qualitätskaffee - richtig zubereitet, verändert er die Wahrnehmung der Realität.

PHR 560

Revolution Flazpaneel



Die Stehfalzblech **PHR 355 Revolution** enthält:

- Aussparungen für die Installationsanforderungen,
- Verschiedene Farben, Beschichtungsarten und Oberflächen,
- Abdeckung zur Gewährleistung der Dichtigkeit“,
- Entsprechende Schraubenaussparungen,
- Einzigartiges Riegelverschlussystem.



technische Daten

Profilhöhe	27 mm
Deckungsbreite	525 mm
Gesamtbreite min.	560 mm
Min. Plattenlänge	500 mm
max. empfohlene Plattenlänge	11000 mm
Blechdicke	0,5 mm; 0,7 mm
min. Dachneigung	8°

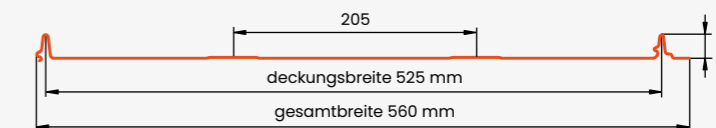

 Universal-ANWENDUNG Produkt nach MASS Montage „CLICK“-SYSTEM



Farbauswahl und Informationen über Schutzbeschichtungen finden Sie auf den Seiten 42 - 43.

Eine kluge Wahl für die kommenden Jahre – die PHR 560-Stehfalzbleche.

Geriffelte Oberfläche“

Dezente Prägungen

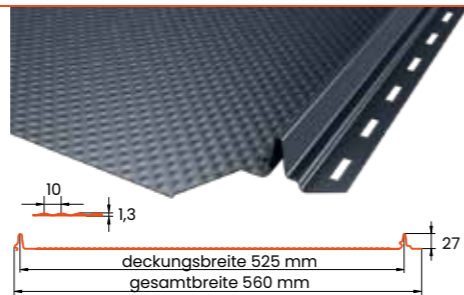

Mikrowellen-Oberfläche

Schlichte und geschmackvolle Oberfläche

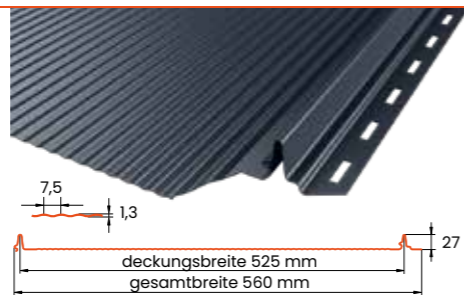

Trapez-2-Oberfläche

eine Form, die sich den neuesten Trends anpasst

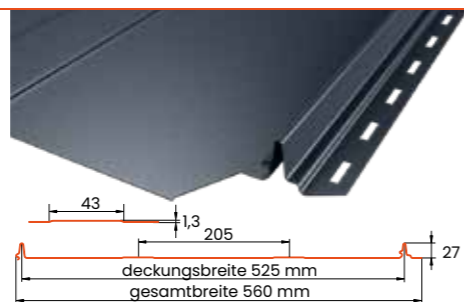

Trapez-4-Oberfläche

dekorativ trapezförmige Prägung

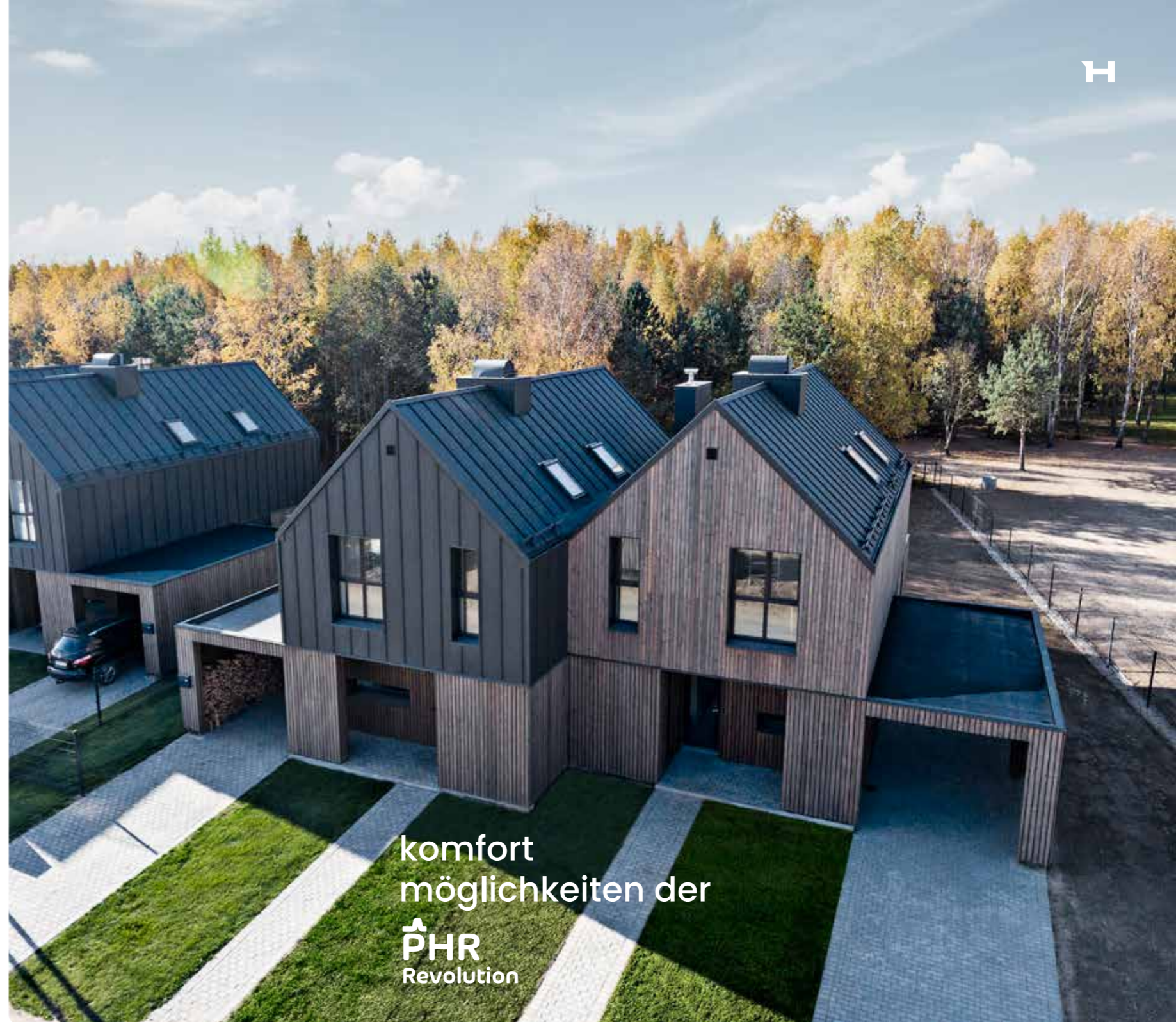
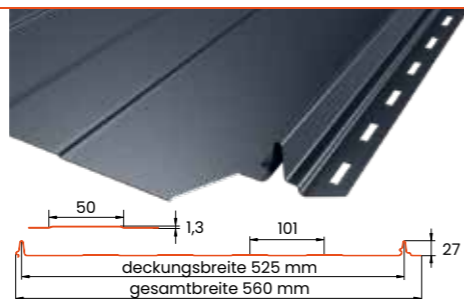

komfort
möglichkeiten der
PHR
Revolution

DRIPSTOP



Schützen Sie
ihr Raum vor
Feuchtigkeit.

SOUNDCONTROL
Acoustic isolation



Sorgen Sie für
Ihren Komfort
und reduzieren
Sie den Lärm um
bis zu 34 %.

Farbauswahl und Informationen über Schutzbeschichtungen finden Sie auf den Seiten 42 – 43.

blech- bearbeitung

PHR Revolution Flazpaneel

Ihr Haus wird ein Blickfang sein.

Ein Dach professionell zu montieren bedeutet, es bis ins kleinste Detail und aus jedem möglichen Winkel auszuarbeiten. Ordnungsgemäß ausgeführte Abdeckungen sind die beste Lösung für viele Jahre und garantieren Komfort, Sicherheit und Seelenfrieden.



PHR Firstblech



Firstblech Pultdach

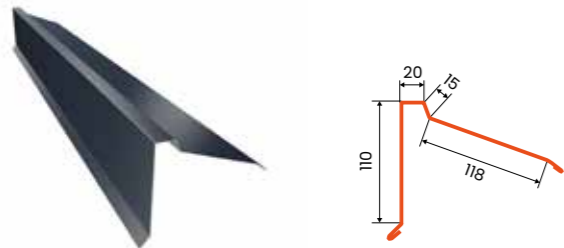

PHR Traufenblech / Rinneneinhangblech

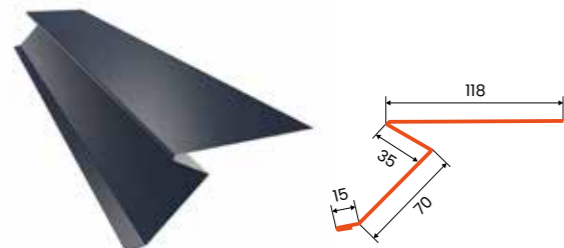

PHR trapezförmiger Streifen

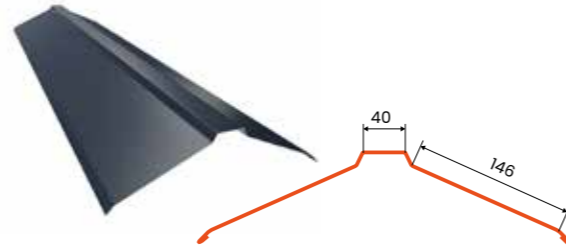

PHR Traufenblech / Rinneneinhangblech



Trapezförmige Traufenblech /
Rinneneinhangblech gross

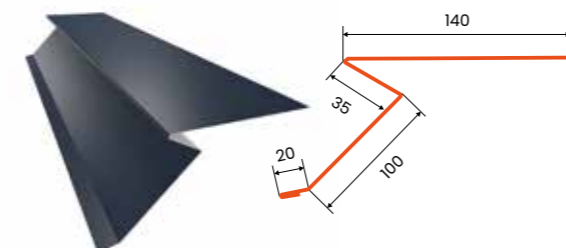

Unteres
Traufblech

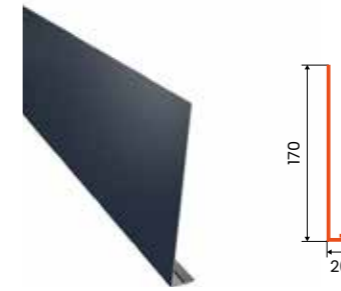

Speziell Unteres
Traufblech

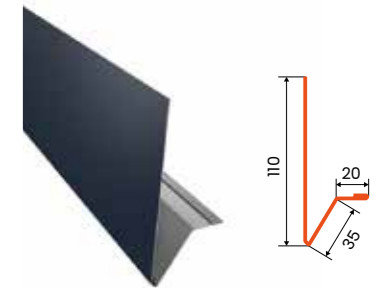

PHR Ortgangblech/Dachrandprofil

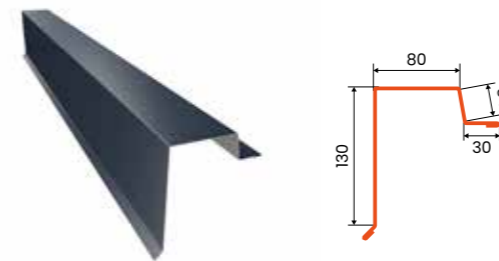

PHR Kehlrinne

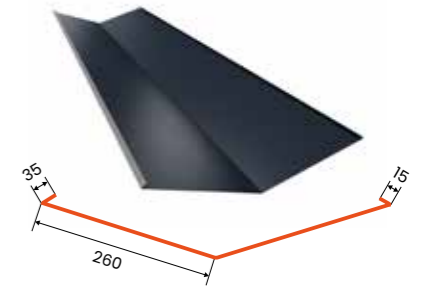

PHR Verbindungsteil



Seitenverbindungsteil PHR

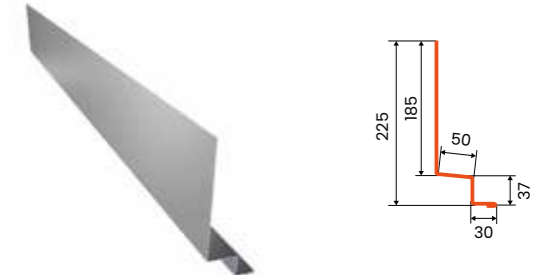

Kleine PHR-Windlade



Große PHR-Windlade



PHR Klebebehandlung

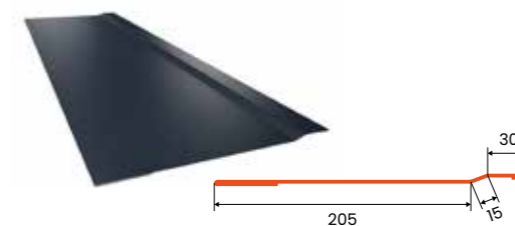

PHR Unterfirstleiste

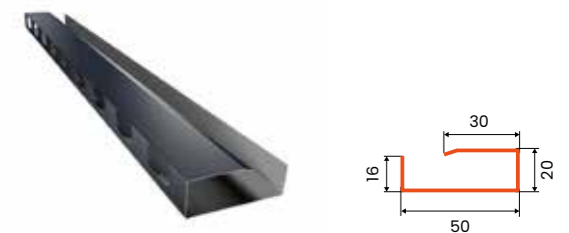

Trapezblech - einfache Lösungen

Oft sind dies die besten.

Wenn Sie eine schnelle und effektive Abdeckung für Ihr Haus, Ihre Garage, Ihren Schuppen, Ihren Hauswirtschaftsraum oder ein anderes Gebäude benötigen, wählen Sie das richtige Blech.

Sie können aus einer breiten Palette von Optionen, Farben und Profilhöhen wählen.



Das Trapezblech von **HANBUD** bedeutet vor allem:

- einfache und schnelle Installation,
- eine breite Palette von Farben und Beschichtungen,
- die Verfügbarkeit von Blechen nicht nur in I. Wahl, sondern auch in II. Wahl, was eine Garantie für wirtschaftliche Lösungen ist.

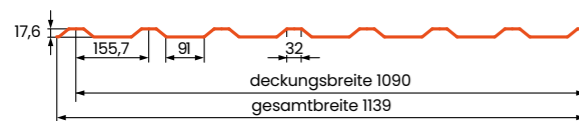
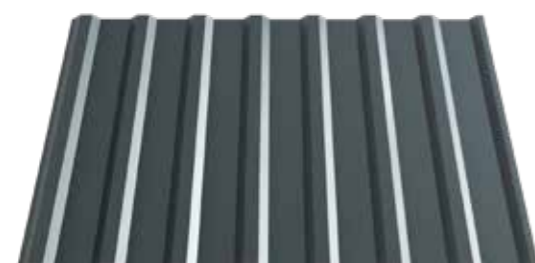

T18N

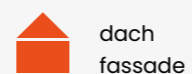

technische Daten

Profilhöhe	17,6 mm
Deckungsbreite	1090 mm
Gesamtbreite	1139 mm
max. empfohlene Plattenlänge	7500 mm
min. Plattenlänge	500 mm

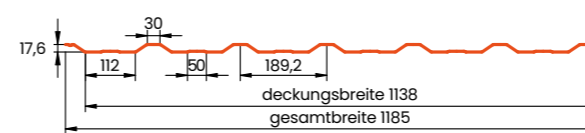
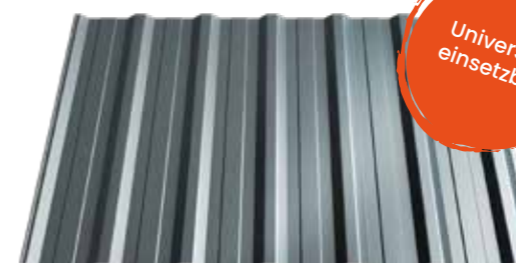

Universell einsetzbar

T18E



technische Daten

Profilhöhe	17,6 mm
Deckungsbreite	1138 mm
Gesamtbreite	1185 mm
max. empfohlene Plattenlänge	7400 mm
min. Plattenlänge	500 mm

Farbauswahl und Informationen über Schutzbeschichtungen finden Sie auf den Seiten 42 - 43. Max. empfohlene Plattenlänge für 0,50 mm Blechdicke angenommen, mehr auf Seite 45.

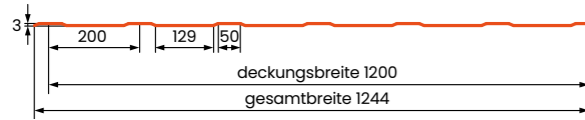
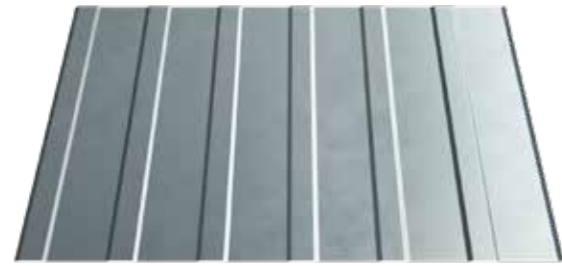

T3

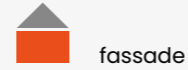

fassade

technische Daten

Profilhöhe	3 mm
Deckungsbreite	1200 mm
Gesamtbreite	1244 mm
max. empfohlene Plattenlänge	2300 mm
min. Plattenlänge	500 mm

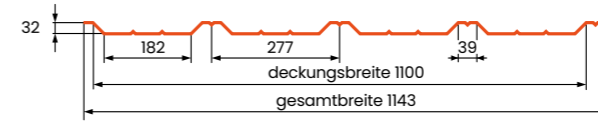
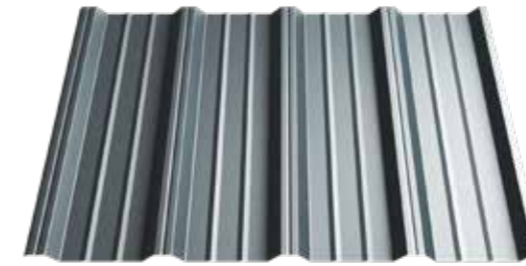

T35R



dach

technische Daten

Profilhöhe	32 mm
Deckungsbreite	1100 mm
Gesamtbreite	1143 mm
max. empfohlene Plattenlänge	9500 mm
min. Plattenlänge	500 mm

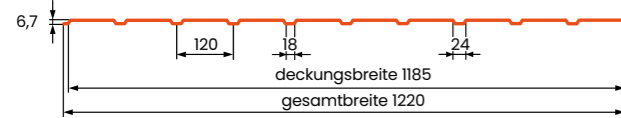

T7



fassade

technische Daten

Profilhöhe	6,7 mm
Deckungsbreite	1185 mm
Gesamtbreite	1220 mm
max. empfohlene Plattenlänge	5000 mm
min. Plattenlänge	500 mm

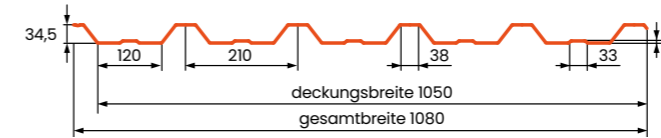
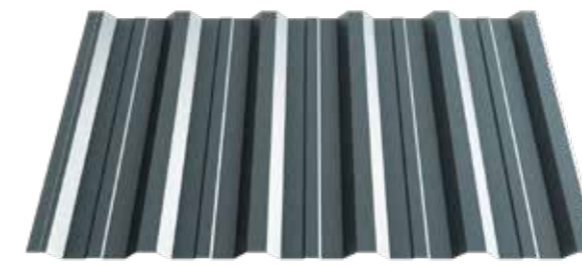

T35



dach
fassade

technische Daten

Profilhöhe	34,5 mm
Deckungsbreite	1050 mm
Gesamtbreite	1080 mm
max. empfohlene Plattenlänge	10000 mm
min. Plattenlänge	500 mm

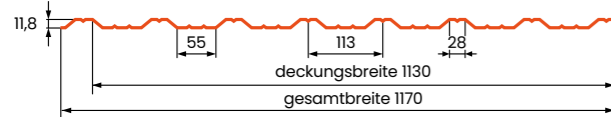

T14R



dach

technische Daten

Profilhöhe	11,8 mm
Deckungsbreite	1130 mm
Gesamtbreite	1170 mm
max. empfohlene Plattenlänge	6700 mm
min. Plattenlänge	500 mm

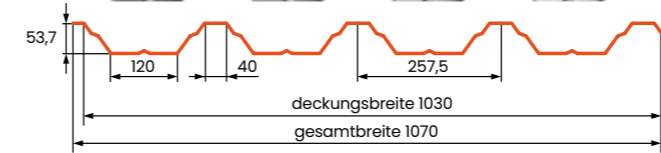
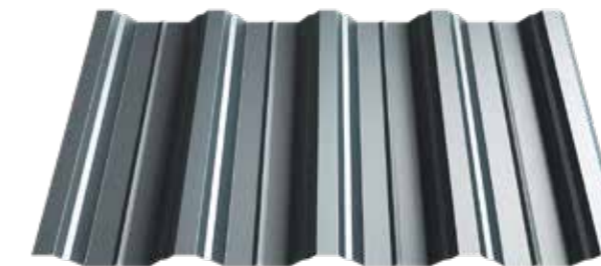

T55



dach
fassade

technische Daten

Profilhöhe	53,7 mm
Deckungsbreite	1030 mm
Gesamtbreite	1070 mm
max. empfohlene Plattenlänge	11000 mm
min. Plattenlänge	500 mm

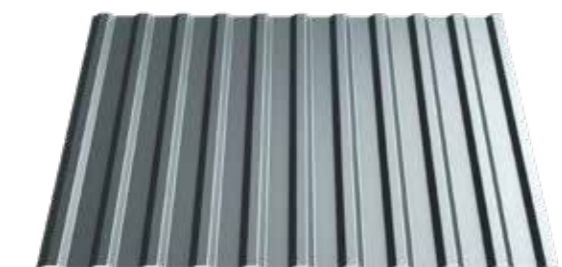

T14R classic



dach

technische Daten

Profilhöhe	13 mm
Deckungsbreite	1130 mm
Gesamtbreite	1170 mm
max. empfohlene Plattenlänge	6700 mm
min. Plattenlänge	500 mm

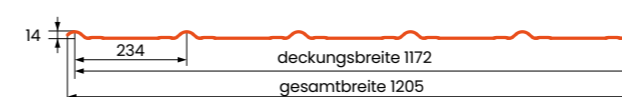
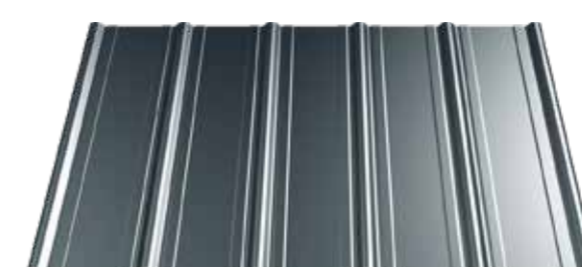

C14



dach

technische Daten

Profilhöhe	11,8 mm
Deckungsbreite	1172 mm
Gesamtbreite	1205 mm
max. empfohlene Plattenlänge	6700 mm
min. Plattenlänge	500 mm

blech- bearbeitung

Modulare Dachziegelbleche
maßgeschneiderte
Dachziegelbleche
Trapezbleche

Die Schönheit liegt im Detail...

Manchmal kann ein kleines Element die vielversprechende Wirkung des Ganzen zunichte machen. Unsere Dacheindeckungen unterstreichen den einzigartigen Charakter des Gebäudes. Das speziell entwickelte System gewährleistet eine optimale Kompatibilität aller Dachkomponenten.

Gute Kantelemente sind eine Garantie für Komfort, Sicherheit und die Ästhetik der Abdeckung.



Kehlblach

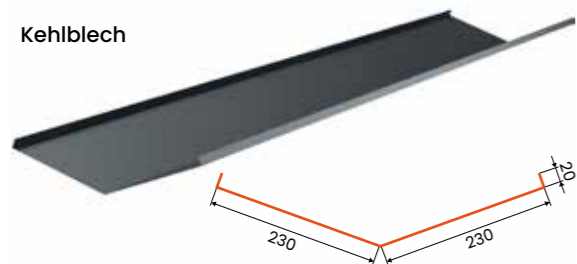

Traufblech

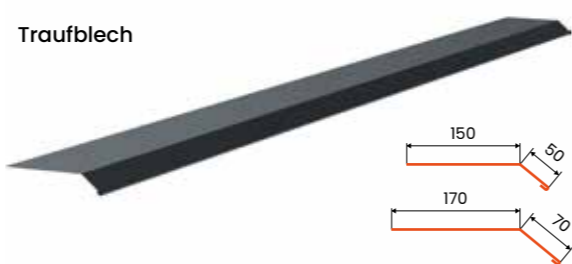

Wandanschluss



Kaminanschluss



Unteres Ortgangblech



Ortgangblech
Dachrandprofil



Ortgangblech/Dachrandprofil
für Stehfalzblech



Dachfirst Kaskade gepresst



Firstblech halbrund

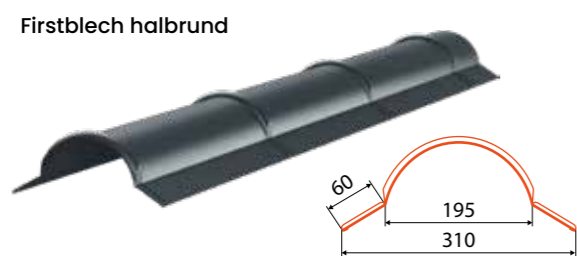

Firstblech

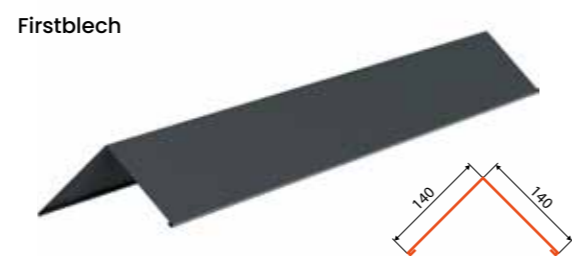

gepresste Kaskadenfirst



geprägtes Kaskadenfirst



Farben

POLAR^{MAT}



Premium Anthrazit



Premium Brown

GREENCOAT[®] Crown BT



Grey RR2H3



Brown RR887



Matt



RAL 8004



RAL 3011



RAL 8019



RAL 6020



RAL 8017 ***



RAL 9005 ***



RAL 7016 ***

Glanz*



RAL 8004



RAL 3011



RAL 8019



RAL 7016



RAL 8017



RAL 3005

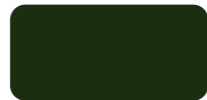

RAL 6005



RAL 9005



RAL 9010



RAL 9002



RAL 9006



RAL 9007

Alu-Zink



verzinkt**



* gilt nicht für Retto-/Argilla-Modelle

** gilt nur für Trapezbleche

*** erhältlich für PHR355-Stehfalzblechen, andere Farben und Beschichtungen nur auf Anfrage erhältlich

Die Farben dienen nur der Vorschau und stellen keinen Grund zur Beanstandung dar.

Der Hersteller lässt Unterschiede in den Farbtönen zwischen den einzelnen Produktchargen zu.

Schutzbeschichtungen



POLAR^{MAT}

1. Oberflächenbeschichtung modifiziertes Polyurethan
2. Unterlagenschicht
3. Chemische Behandlung
4. Zink-Beschichtung
5. Stahlkern
6. Dicke untere Schicht - 12 µm

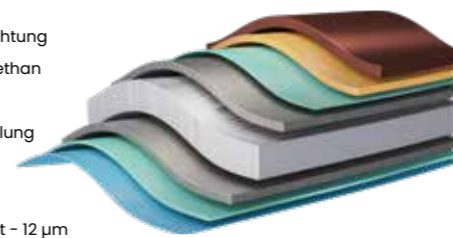

GREENCOAT[®] Crown BT

1. Organische Beschichtung auf Ölbasis
2. Unterlagenschicht
3. Chemische Behandlung
4. Zink-Beschichtung
5. Stahlkern
6. Zweischichtige Schutz-Beschichtung

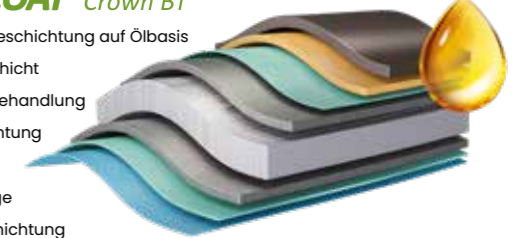

Matt

1. Polyester-/Polyamid-Beschichtung
2. Unterlagenschicht
3. Oberflächenbearbeitung
4. Zink-Beschichtung
5. Stahlkern

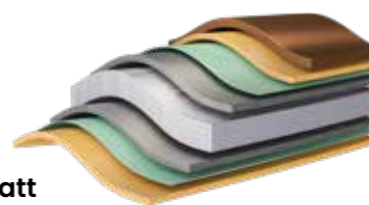

Glanz

1. Polyester-Beschichtung
2. Unterlagenschicht
3. Oberflächenbearbeitung
4. Zink-Beschichtung
5. Stahlkern

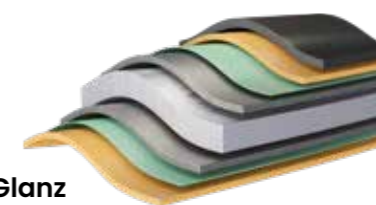

Alu-Zink

1. Klarlack mit Schutzfunktion PT Easyfilm
2. Aluminium- und Zinkschicht
3. Stahlkern



	GREENCOAT	PolarMAT	Matt	Glanz	Alu-Zink
Technische Garantie	50 Jahre	50 Jahre	20 Jahre	10 Jahre	10 Jahre
Ästhetische Garantie	25 Jahre	25 Jahre	-	-	-
Lackbeschichtung	organisch (SSAB-Patent)	modifiziertes Polyurethan	Polyester/Polyamid	Polyester	-
Dicke der Beschichtung	26 µm	45 µm	35 µm	25 µm	-
UV-Beständigkeit	RUV3	RUV4	RUV2	RUV2	-
Korrosionsbeständigkeit	RC5	RC5	RC4	RC3	-

komfort möglichkeiten der

Schützen Sie sich vor dem, was den Frieden erschüttert.

Nicht alles liegt in unserer Hand, nicht alles, was lästig ist, kann beseitigt werden. Manche Dinge müssen wir einfach akzeptieren. Lärm oder Kondensation sind Phänomene, die sehr störend sein können. Zum Glück lassen sie sich verringern, und Sie können unter Ihrem eigenen Dach Ruhe und Frieden genießen.

Entdecken Sie die Lösungen **SOUNDCONTROL** und **DRIPSTOP**.



Akustikmatte

Das Geräusch, das entsteht, wenn Regen auf ein Stahldach fällt, ist für die Anwohner sehr unangenehm. Die **SOUNDCONTROL**-Akustikmatte ist die ideale Lösung für dieses Problem - die Dämmschicht trägt zur Senkung des Geräuschpegels bei und sorgt für mehr Komfort für die Gebäudenutzer.

Effektivität der verwendeten Akustikmatte **SOUNDCONTROL** wurde im Forschungsinstitut untersucht. Studien haben bestätigt, dass die **SOUNDCONTROL**-Akustikmatte den Lärmpegel um bis zu 8 dB (bis zu 34 %) reduzieren kann.

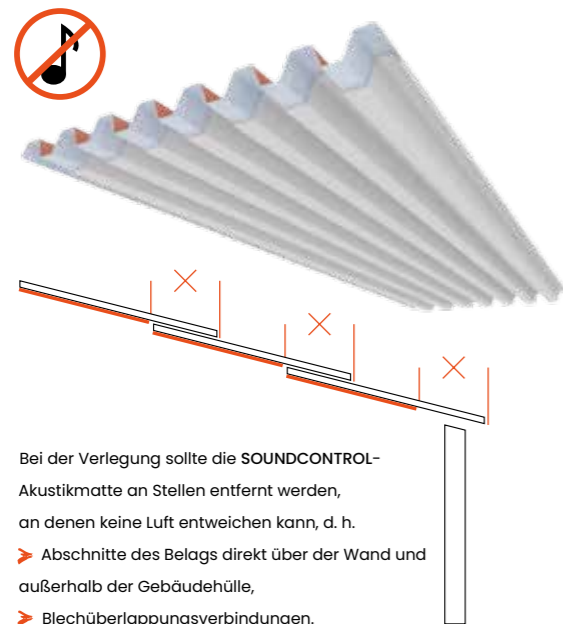

Bei der Verlegung sollte die **SOUNDCONTROL**-Akustikmatte an Stellen entfernt werden, an denen keine Luft entweichen kann, d. h.

- Abschnitte des Belags direkt über der Wand und außerhalb der Gebäudehülle,
- Blechüberlappungsverbindungen.



Antikondensationsmatten

Dampfbildung ist für viele Gebäude ein Problem. Insbesondere an Standorten mit großen Temperatur- und Feuchtigkeitsunterschieden. Dies kann zu Korrosion der Verkleidung und sogar zu Schäden an der Bausubstanz führen. Die Lösung für dieses Problem ist die Antikondensationsmatte **DRIPSTOP**, die Wasserdampf absorbiert und dessen Kondensation verhindert, was besonders für ungedämmte Dächer geeignet ist, bei denen eine erhöhte Kondensation zu beobachten ist.



technische Daten

Schneidetabelle für Dachziegelbleche
Argilla, Malta

Anzahl Module	volle Modullängen [mm]	
	Modul 350	Modul 400
1	470	520
2	820	920
3	1170	1320
4	1520	1720
5	1870	2120
6	2220	2520
7	2570	2920
8	2920	3320
9	3270	3720
10	3620	4120
11	3970	4520
12	4320	4920
13	4670	5320
14	5020	5720
15	5370	6120
16	5720	6520
17	6070	6920
18	6420	7320
19	6770	-
20	7120	-

Einsatz bei Vollmodulen mit einer Länge von 12 cm.

Schneidetabelle für Dachziegelbleche claro,
Vena Prägung 15 mm / 20 mm / 30 mm

Anzahl Module	volle Modullängen [mm]	
	Modul 350	Modul 400
1	400	450
2	750	850
3	1100	1250
4	1450	1650
5	1800	2050
6	2150	2450
7	2500	2850
8	2850	3250
9	3200	3650
10	3550	4050
11	3900	4450
12	4250	4850
13	4600	5250
14	4950	5650
15	5300	6050
16	5650	6450
17	6000	6850
18	6350	7250
19	6700	-
20	7050	-

WICHTIG! Die Überlappung für Vollmodul-Längen bei Vena-Blechen beträgt 5 cm.

Tabelle der Trapezblechlängen

Symbol	minimale Länge [mm]	empfohlene Länge maximal [mm]	
	#0,47 mm #0,50 mm	#0,47 mm	#0,50 mm
T-3	500	2000	2300
T-7	500	5000	5000
T-14R	500	6500	6700
T-14R classic	500	6500	6700
T-18N	500	7000	7500
T-18E	500	7000	7400
T-35	500	9000	10000
T-35R	500	8000	9500
T-55N	500	10000	11000

Tabelle der Dachziegelblechelängen aus Blech

Modell	Mindestlänge [mm]	empfohlene Länge maximal [mm]	
	#0,47 mm #0,50 mm	#0,47 mm	#0,50 mm
argilla 350/30	470	5000	5000
argilla 400/30	520	-	5000
malta 350/30	470	5000	5000
malta 400/30	520	5000	5000
vena 350/15/20/30	400	5700	6000
vena 400/20	450	5700	6000
claro 350/25	400	5000	5000
claro 400/25	450	5000	5000

Die Mindest- und Höchstlängen der einzelnen Produkte können sich aus technischen Gründen ändern. Es lohnt sich, die auf der B2B-Plattform angebotenen Längen zu prüfen, die regelmäßig aktualisiert werden.

nichts kommt von selbst – wie machen wir das?

Menschen, unsere beste Investition...

Ihr Engagement und ihre Kompetenz sind die Stärke der Produkte, die uns allen Freude bereiten können.

Nichts schafft so viel Vertrauen wie Vertrauen, das wir täglich zu stärken versuchen, um den gemeinsamen Erfolg bei unseren Projekten zu gewährleisten.

Am Anfang war ein Kreis ... ein Kreis aus Stahl :)
...und von da an wurde es nur noch besser.
Ohne Stahl wäre die Raumfahrt nicht möglich gewesen.
Ohne Stahl wäre Europa und die ganze Welt nicht dort, wo sie sich heute befinden.



1. menschen, kompetenzen



2. die Mission

Der ständige Wunsch, sich weiterzuentwickeln, offen für Veränderungen zu sein und die Bedürfnisse des Marktes zu erkennen, sind für uns die wichtigsten Grundsätze.

Deshalb versuchen wir Jahr für Jahr, Trends zu setzen, die uns unseren Zielen Schritt für Schritt näher bringen.

Wir wollen, dass sich jeder mit unseren Produkten den Traum vom eigenen Zuhause erfüllen kann.

Die Grundlage für Qualität, Nachhaltigkeit, Zufriedenheit...

Seit Jahren stellen wir uns der Herausforderung und liefern Produkte, die bis ins Detail perfektioniert sind.

Die Moderne hat in unseren Produktionshallen Einzug gehalten. Kontinuierliche Entwicklung ist nicht nur die Entwicklung des Personals, sondern auch die Automatisierung der Produktionsprozesse. Eine eigene Forschungs- und Entwicklungsabteilung sowie ein eigener Maschinenbau ermöglichen uns nahezu unbegrenzte Wachstumsmöglichkeiten.

Dadurch sind wir auch flexibel und können uns leicht an ein sich veränderndes Umfeld anpassen.

Die Automatisierung ist natürlich mit Normen verbunden. Wir erfüllen sie schon seit Jahren, und zwar sind die anspruchsvollsten.

3. produktion



4. logistik

Wir reisen gerne, am liebsten in voll beladenen Autos, in die Ferne und in die Nähe. Wir tun dies mit unverhohlener Zufriedenheit, pünktlich und mit einem Lächeln. Wir liefern an Verkaufsstellen und Direktkunden.

Ermöglicht wird dies durch unsere eigene Logistikbasis, die jedes Jahr 60 Mal den Globus umrundet. Wir würden uns freuen, wenn einer der Stopps unserer Tour bei Ihnen stattfinden würde.

Europa und die Welt: Ganz gleich, wohin Sie Ihr Ziel setzen. Australien, Japan, Rumänien, Österreich oder... Dierfeld. Wir liefern alles.

➤ **25 Firmenfahrzeuge.** Täglich liefern wir Güter mit einem Gesamtgewicht von 165 Tonnen aus.

➤ **Wir umrunden den Globus fünfmal im Laufe des Monats.** Unsere Fahrzeuge legen mehr als 200.000 km pro Monat zurück.

➤ **Wir bearbeiten 5500 Aufträge pro Monat.**

➤ **Wir machen 100 Touren pro Woche.**



Katalog Dachprogramm
für *kluge* Baukunden